

# Комплект для скрытого соединения балок КАР 16040

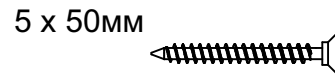

клипса фиксатор

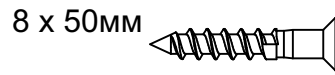
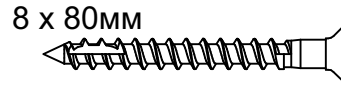
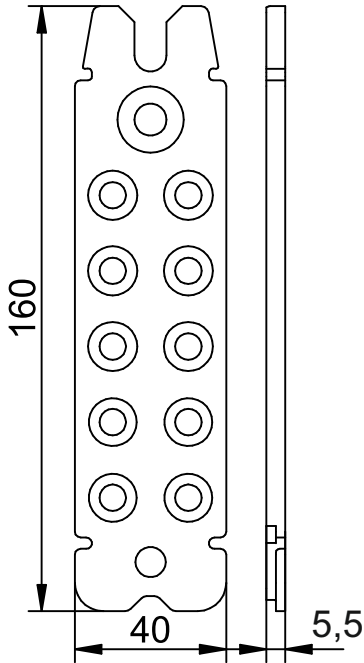
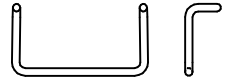

ШАБЛОН ПОД ФРЕЗЕР (в масштабе)

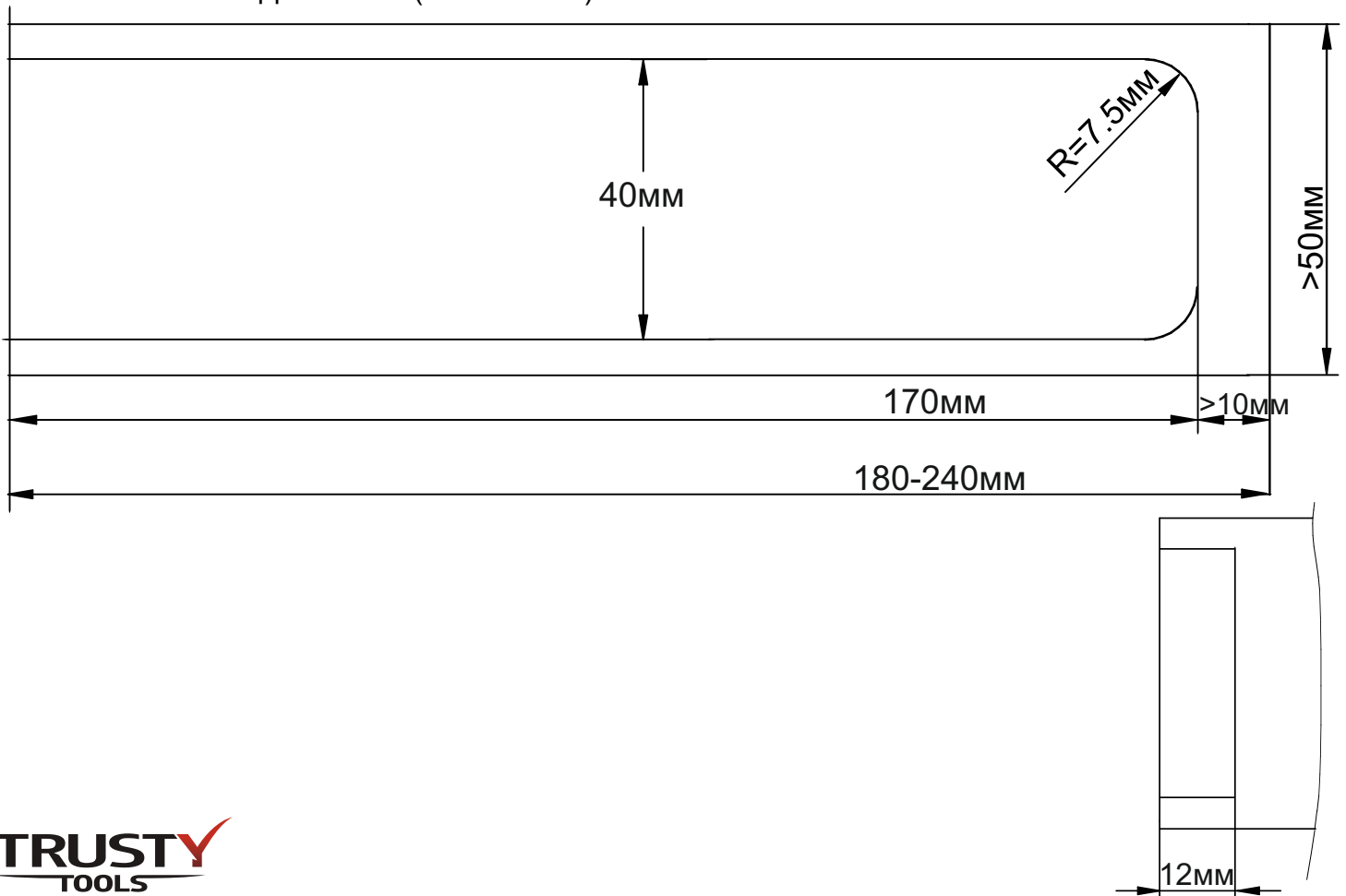

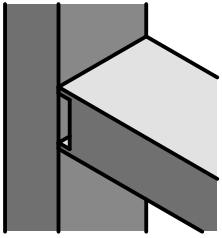

# Комплект для скрытого соединения балок КАР 16040

## ЗАСВЕРЛИВАНИЕ (балка, стропило)

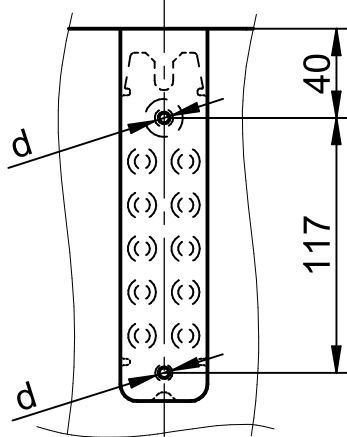

d - Ø5мм, 30мм заверлить

## ЗАСВЕРЛИВАНИЕ (столб, опора)

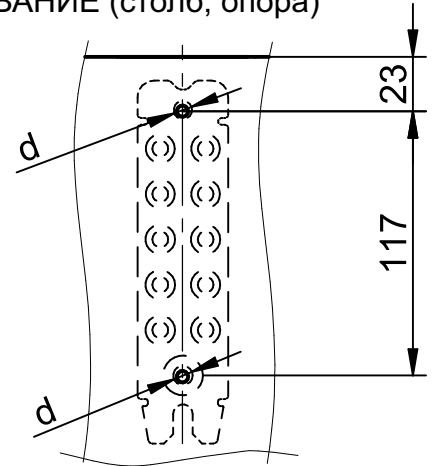

d - Ø5мм, 30мм заверлить

## ВКРУЧИВАНИЕ САМОРЕЗОВ (балка, стропило)

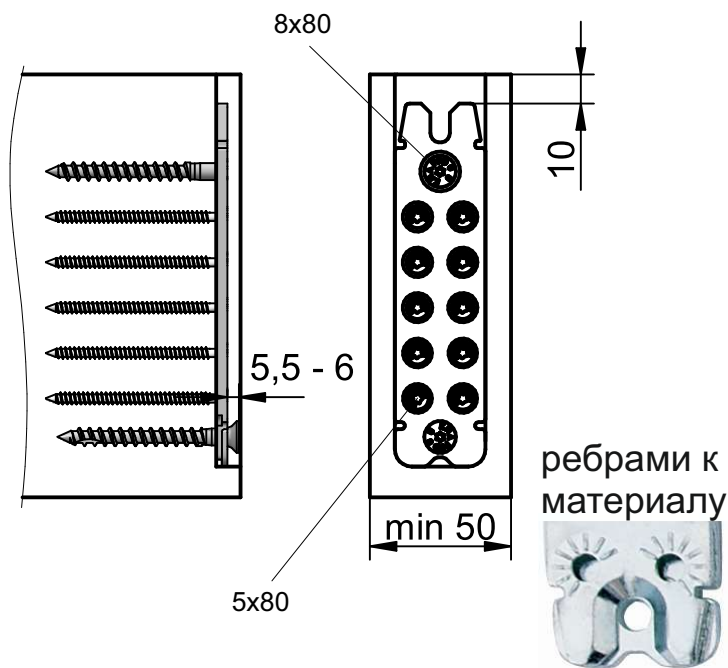

## ВКРУЧИВАНИЕ САМОРЕЗОВ (столб, опора)

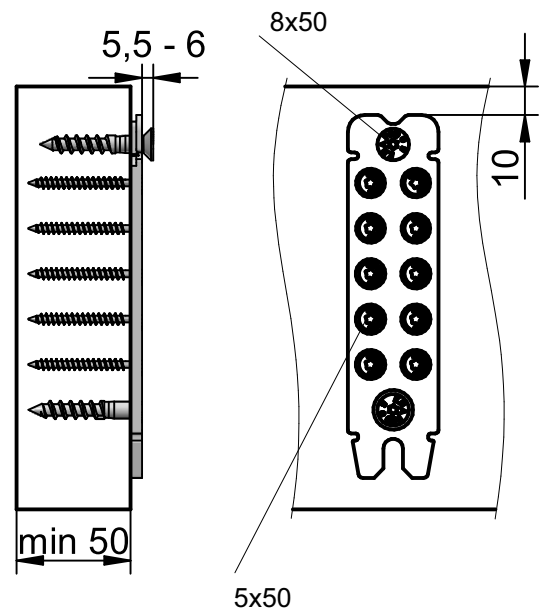

## УСТАНОВКА КЛИПСЫ ФИКСАТОРА

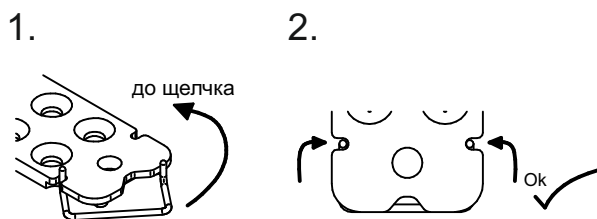

## СНЯТИЕ КЛИПСЫ ФИКСАТОРА

